



WATER • TECHNOLOGY



E.SYTRANK

فناوری ارگونومیک

کاربردها

مخازن جمع آوری آب ایزی تانک (E.syTank) با ظرفیت ۴۸۰ لیتر، قابل استفاده به همراه پمپ ایزی باکس (E.syBox) و طراحی شده جهت استفاده در سیستم آبرسانی آب شرب منازل

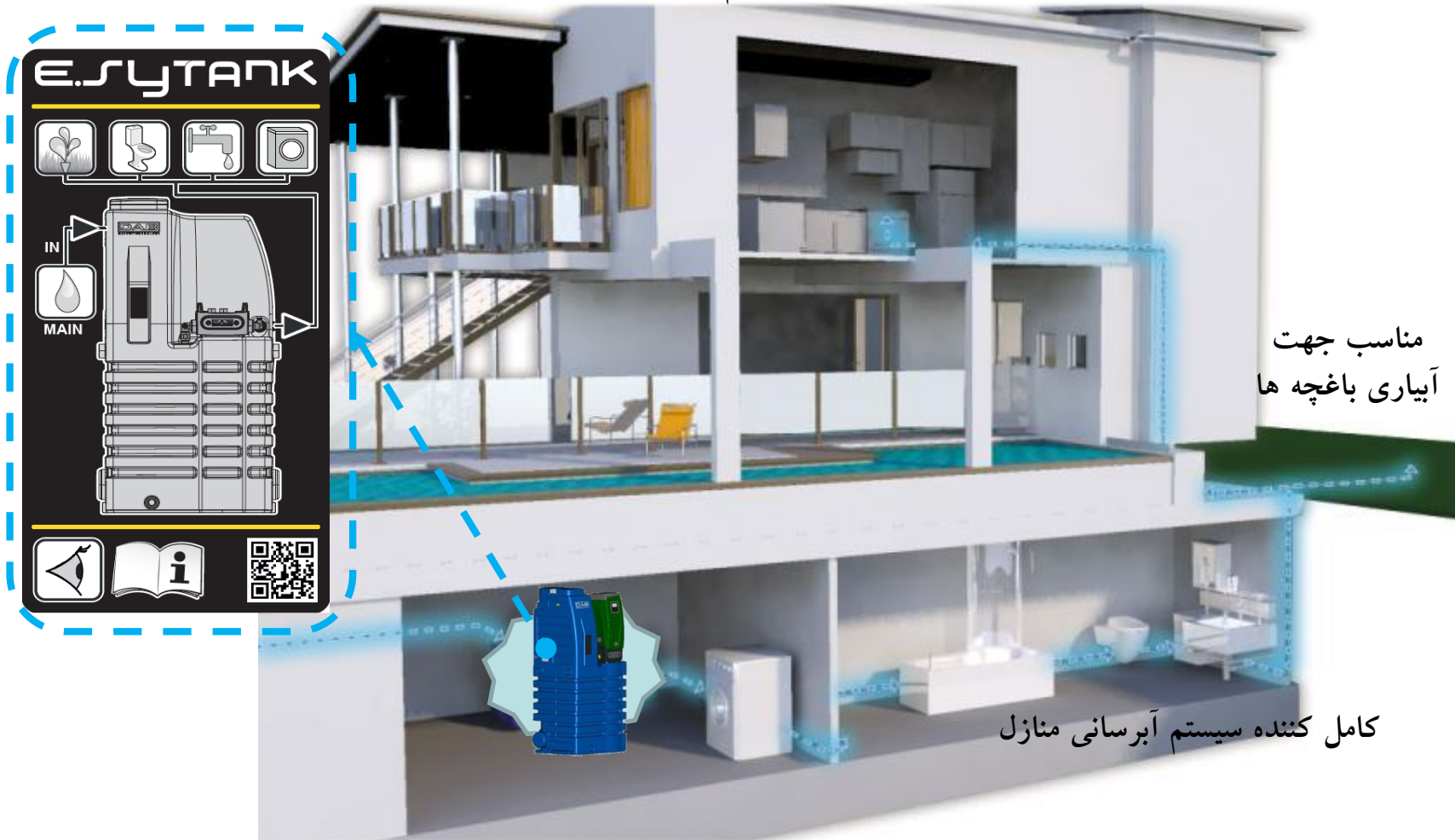

کامل کننده سیستم آبرسانی منازل

استفاده از مخزن آب ایزی تانک موجب افزایش راندمان سیستم تقویت فشار منازل و در نتیجه کارایی بهتر پمپ ایزی باکس می شود.

مزایای استفاده از مخازن ایزی تانک

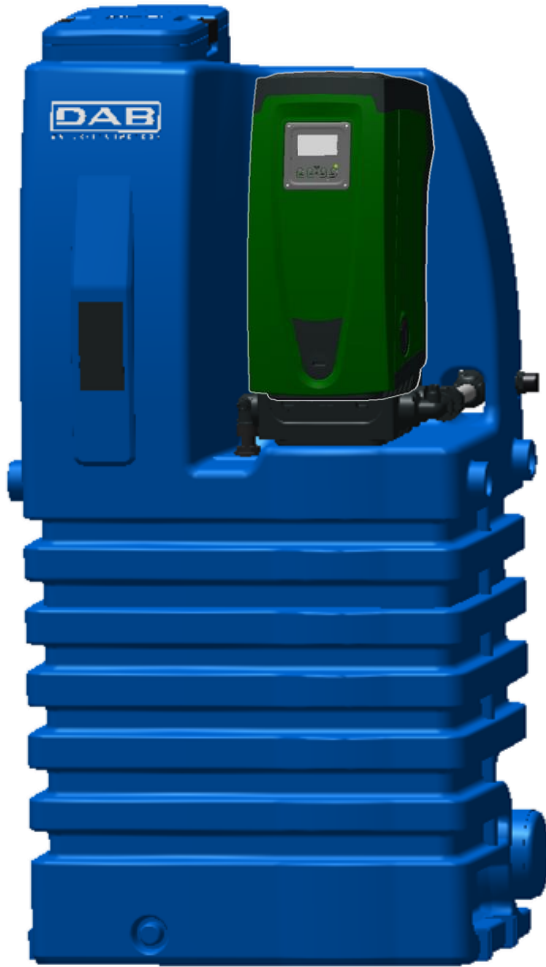

- قابل استفاده به همراه پمپ ایزی باکس
- دارای تمامی ادوات مورد نیاز جهت نصب دستگاه
- دارای اندازه و ابعادی مناسب جهت استفاده در زیرزمین ها و چاه ها
- مناسب جهت جمع آوری آب شرب
- مطابق با استاندارد **EN 1717** (ساخته شده از موادی با خاصیت تمیز نگهداشتن آب شرب)
- دارای طراحی منحصر بفرد مطابق با ابعاد پمپ ایزی باکس
- ساخته شده از مواد قابل بازیافت
- دارای ظرفیت ۴۸۰ لیتر و قابل تنظیم به صورت پیمانه ای

کارکرد راحت و نصب آسان پمپ ایزی باکس با استفاده از مخازن ایزی تانک

مخزن ایزی تانک از زوایای مختلف

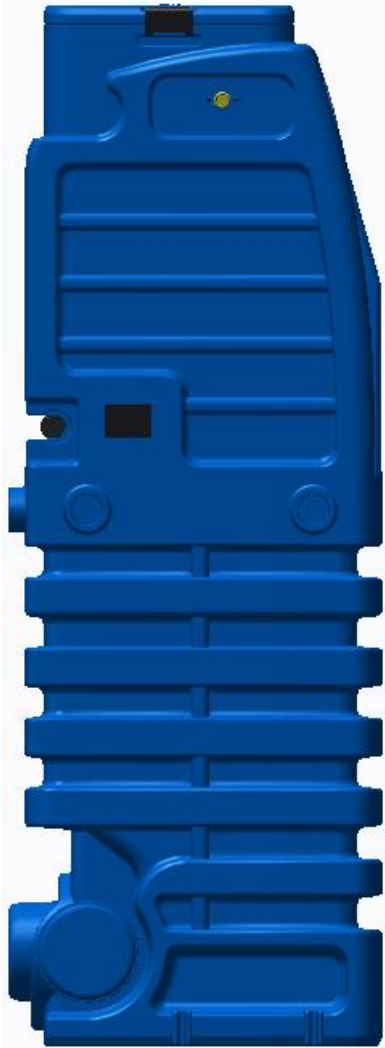

ابعاد: 78 x 58 x 150 cm

ظرفیت خالص: 480 litres

وزن: 40Kg

نمای پشت مخزن

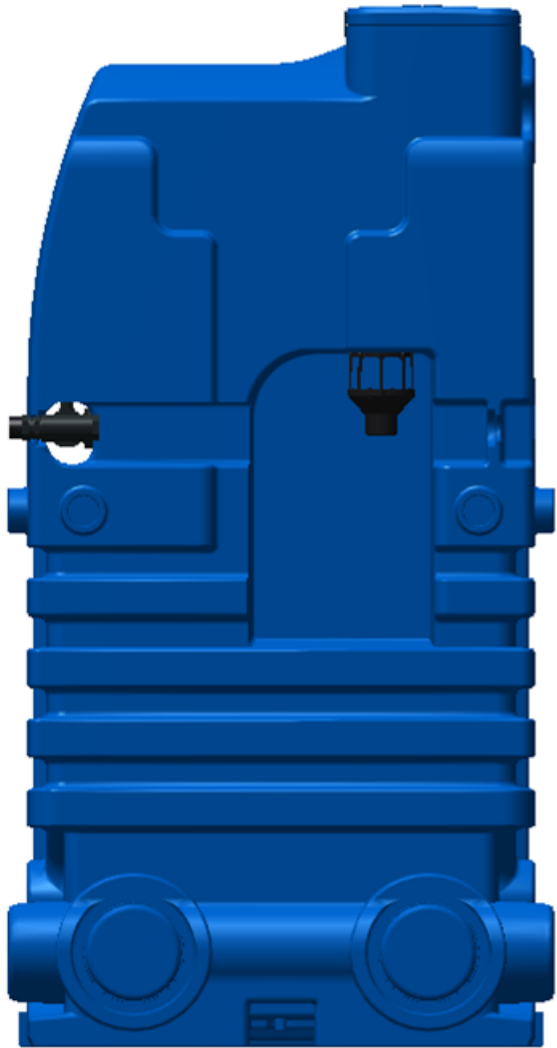

نمای بالا و پایین مخزن



جلوی مخزن

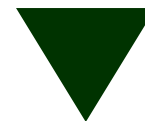

جلوی مخزن

ویژگی ها

درپوش آسان بازشو جهت بازدید داخل مخزن و دارای دو بست از جنس استنلس استیل AISI316

محل ورودی آب به
داخل مخزن
3/4" GAS

دارای فلوتر اتوماتیک نشان
دهنده میزان آب داخل
مخزن



شاخصه ها

لوله اورینگ دار مکش آب از مخزن

سیستم E.sydock جهت اتصال سریع مخزن به پمپ ایزی باکس و همچنین نگهداری راحت پمپ

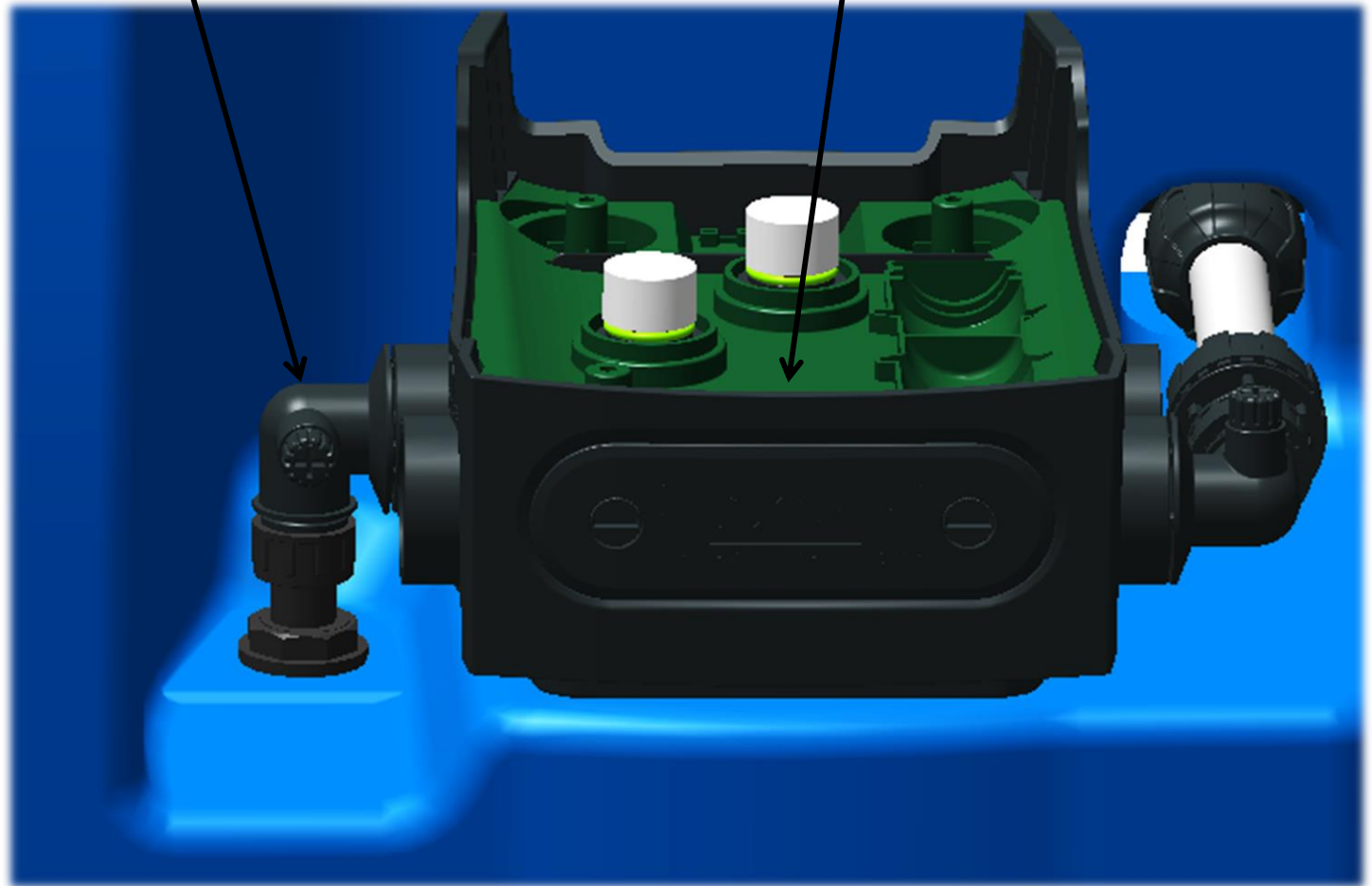

شاخصه ها



قابلیت استفاده از سیستم فاصله هوایی Air Gap

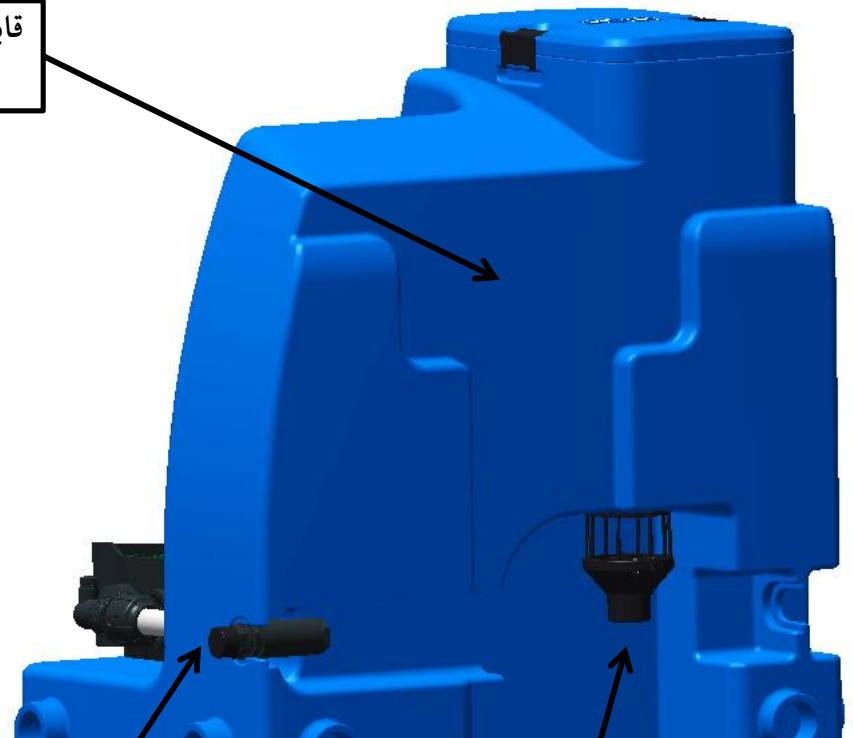

خروجی مخزن
1" GAS

دارای سیستم Overflow
(سرریز)
از نوع AG DN50
(EN 1717)

شاخصه ها

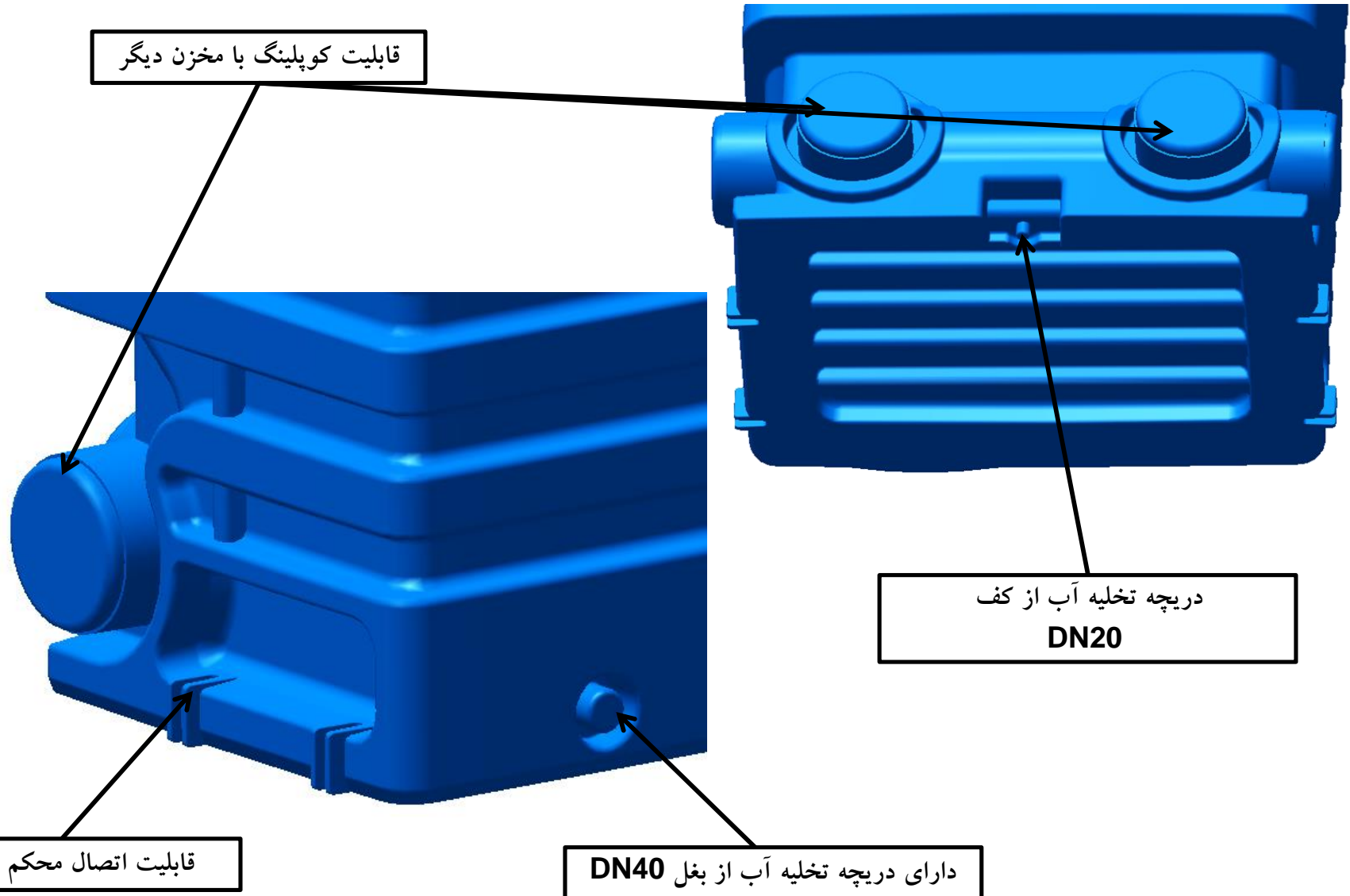

مرور شاخصه ها

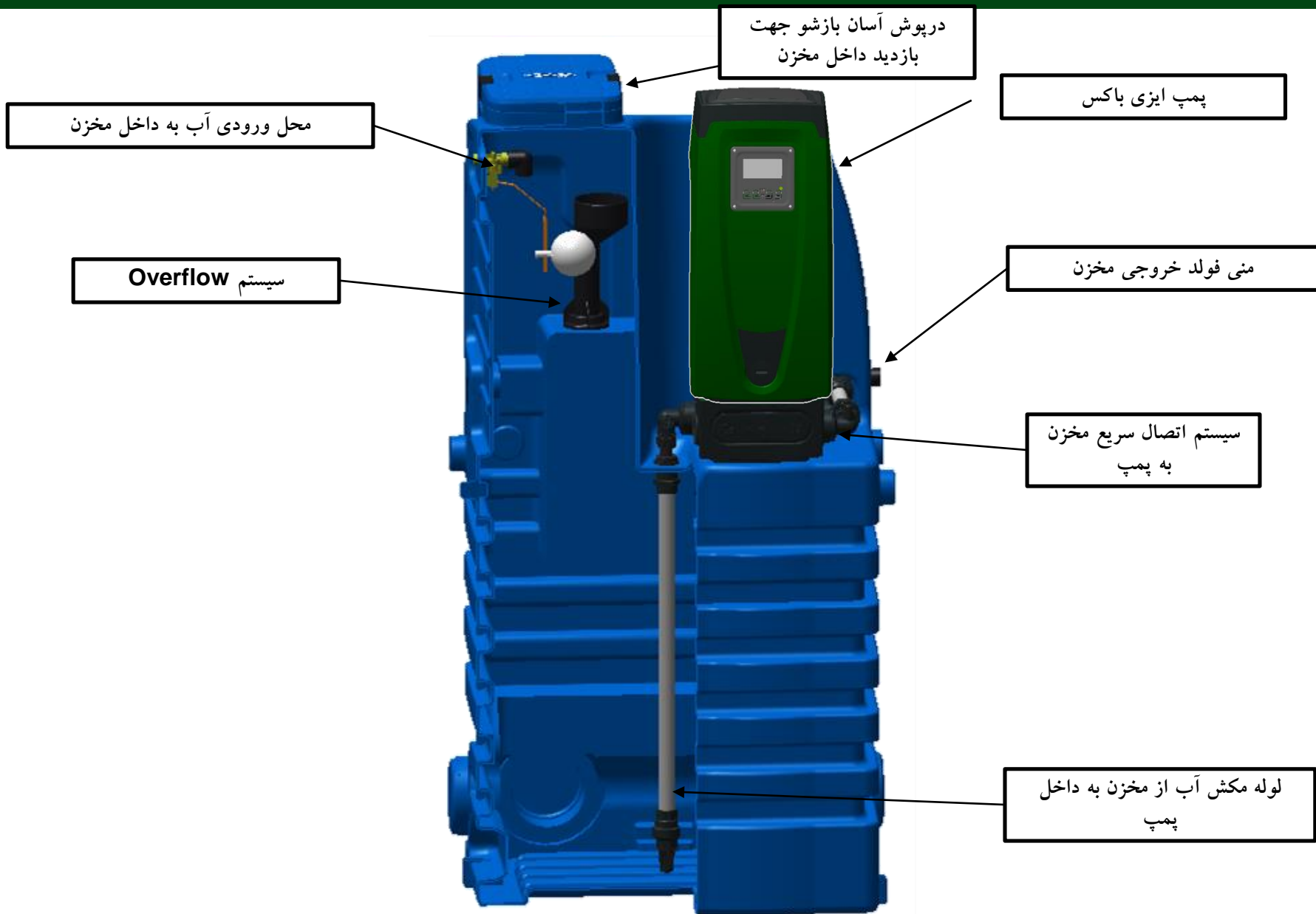

لوازم جانبی

یک مخزن کمکی بدون ادوات نصب و سیستم اتصال سریع **E.SYDOCK** . ایزی تانک را می توان با استفاده از جعبه کوپلینگ در نظر گرفته شده ، از سه طرف و براحتی به سایر مخازن متصل کرد .



جعبه کوپلینگ که حاوی یک رابط از جنس PVC به همراه سیل (D.160 mm L=150) دو بوش از جنس PVC (D.50mm x L=60) و یک اتصالگر بین دو پمپ می باشد .



لوله خروجی کمکی ۱ اینچ از جنس PP که هم میتوان برای یک مخزن و هم در صورت اتصال دو ایزی تانک به یکدیگر برای هر دو مخزن استفاده کرد .



لوازم جانبی

	توضیح علائم
A	پمپ ایزی باکس
B	مخزن ایزی تانک
C	ایزی تانک کمکی
D	کوپلینگ بین دو ایزی تانک
E	لوله خروجی کمکی

مثال 1: 2 E.SYBOX + 2 E.SYTANK

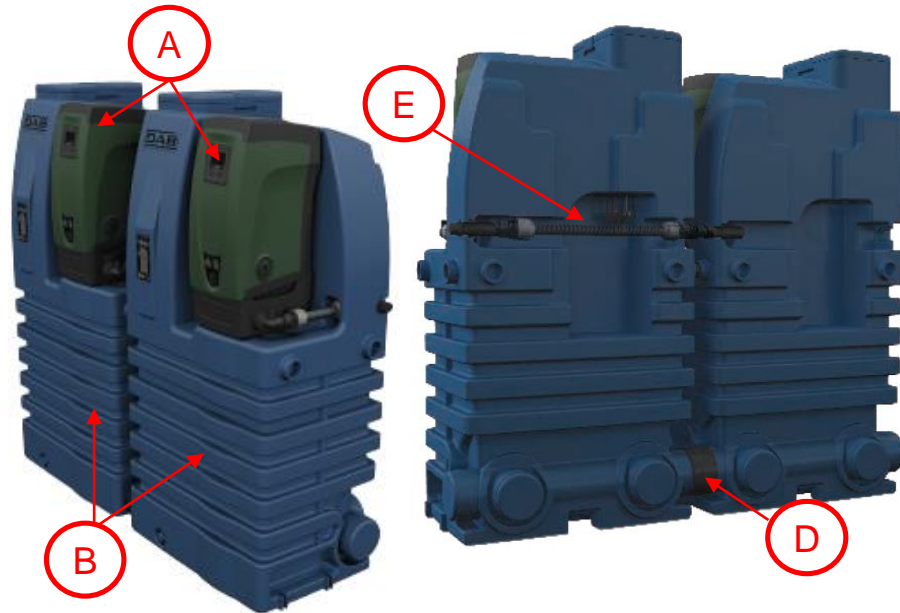

- 2X ایزی باکس
- 2X ایزی تانک
- 1X لوله خروجی کمکی
- 1X کوپلینگ بین دو ایزی تانک

مثال 2: اتصال ایزی تانک به مخزن کمکی

- 1X ایزی باکس
- 1X ایزی تانک
- 1X مخزن کمکی
- 1X کوپلینگ بین دو ایزی تانک



قابلیت تنظیم در 360 درجه









© DAB PUMPS S.p.A.

WATER • TECHNOLOGY

