



پمپ‌های  
مخصوص  
قایق





### WWB-07360

موتور	12V / 24 V	مدل
ظرفیت	360GPH(1360LPH)	WWB-07360-12V
آمپر مصرفی	2.0A(12V) / 1.0A(24V)	WWB-07360-24V
سایز فیوز	4.0A(12V) / 2.0A(24V)	WWB-07360AUTO-12V
قطر خروجی	19mm	WWB-07360AUTO-24V
آبدهی	3.5m	
اندازه بسته بندی	52x38x38.5cm	
وزن	17.5kgs	
تعداد در هر کارتن	50pcs	

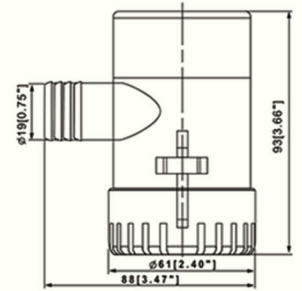

### WWB-07101

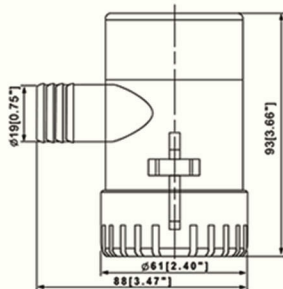

موتور	12V / 24 V	مدل
ظرفیت	550GPH(2079LPH)	WWB-07101-12V
آمپر مصرفی	2.5A(12V) / 1.5A(24V)	WWB-07101-24V
سایز فیوز	5.0A(12V) / 3.0A(24V)	WWB-07101AUTO-12V
قطر خروجی	19mm	WWB-07101AUTO-24V
آبدهی	3.8m	
اندازه بسته بندی	52x38x38.5cm	
وزن	17.5kgs	
تعداد در هر کارتن	50pcs	



### WWB-09750



موتور	12V / 24 V	مدل
ظرفیت	750GPH(2835LPH)	WWB-09750-12V
آمپر مصرفی	2.5A(12V) / 1.5A(24V)	WWB-09750-24V
سایز فیوز	5.0A(12V) / 3.0A(24V)	WWB-09750AUTO-12V
قطر خروجی	29mm	WWB-09750AUTO-24V
آبدهی	4.0m	
اندازه بسته بندی	52x38x38.5cm	
وزن	20kgs	
تعداد در هر کارتن	50pcs	

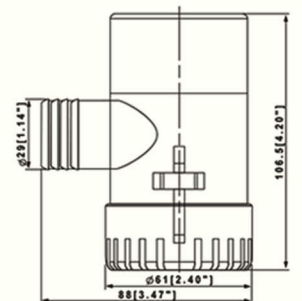



### WWB-07102

موتور	12V / 24 V	مدل
ظرفیت	1100GPH(4158LPH)	WWB-07102-12V
آمپر مصرفی	2.5A(12V) / 1.5A(24V)	WWB-07102-24V
سایز فیوز	5.0A(12V) / 3.0A(24V)	WWB-07102AUTO-12V
قطر خروجی	29mm	WWB-07102AUTO-24V
آبدهی	4.0m	
اندازه بسته بندی	52x38x38.5cm	
وزن	20kgs	
تعداد در هر کارتن	50pcs	

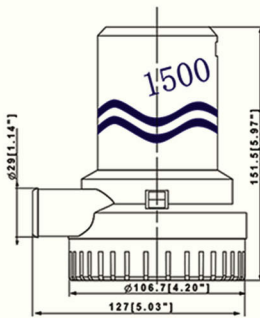
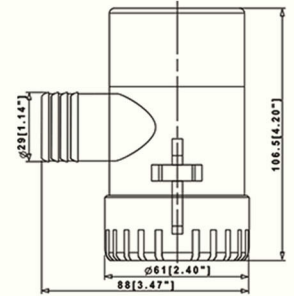

### WWB-06207

موتور	12V / 24 V	مدل
ظرفیت	1500GPH(5670LPH)	WWB-06207-12V
آمپر مصرفی	8.0A(12V) / 5.0A(24V)	WWB-06207-24V
سایز فیوز	16A(12V) / 10A(24V)	
قطر خروجی	29mm	
آبدهی	4.0m	
اندازه بسته بندی	58.5x32x28.5cm	
وزن	23kgs	
تعداد در هر کارتن	20pcs	



### WWB-06208

موتور	12V / 24 V	مدل
ظرفیت	2000GPH(7560LPH)	WWB-06208-12V
آمپر مصرفی	8.0A(12V) / 6.0A(24V)	WWB-06208-24V
سایز فیوز	16A(12V) / 12A(24V)	
قطر خروجی	29mm	
آبدهی	4.0m	
اندازه بسته بندی	58.5x32x28.5cm	
وزن	23kgs	
تعداد در هر کارتن	20pcs	

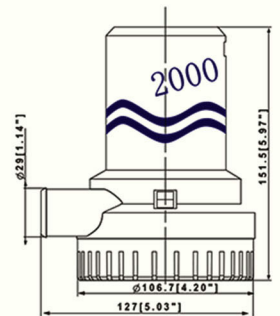



### WWB-06307

موتور	12V / 24V	مدل
ظرفیت	3100GPH(11718LPH)	WWB-06307-12V
آمپر مصرفی	9.0A(12V) / 7.0A(24V)	WWB-06307-24V
سایز فیوز	18A(12V) / 14A(24V)	
قطر خروجی	40mm	
آبدهی	8.0m	
اندازه بسته بندی	49x34x27.5cm	
وزن	15.5kgs	
تعداد در هر کارتن	6pcs	

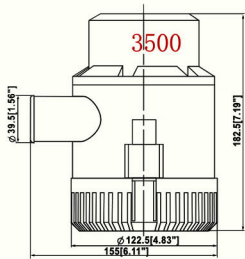
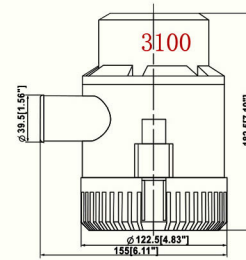

### WWB-06308

موتور	12V / 24V	مدل
ظرفیت	3500GPH(13230LPH)	WWB-06308-12V
آمپر مصرفی	10A(12V) / 8.0A(24V)	WWB-06308-24V
سایز فیوز	20A(12V) / 16A(24V)	
قطر خروجی	40mm	
آبدهی	8.0m	
اندازه بسته بندی	49x34x27.5cm	
وزن	15.5kgs	
تعداد در هر کارتن	6pcs	



### WWB-06309

موتور	12V / 24V	مدل
ظرفیت	3700GPH(13986LPH)	WWB-06309-12V
آمپر مصرفی	11A(12V) / 9.0A(24V)	WWB-06309-24V
سایز فیوز	22A(12V) / 18A(24V)	
قطر خروجی	40mm	
آبدهی	8.0m	
اندازه بسته بندی	49x34x27.5cm	
وزن	15.5kgs	
تعداد در هر کارتن	6pcs	

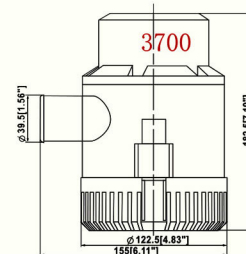



### WWB-06918

موتور	12V / 24 V	مدل
ظرفیت	4700GPH(17766LPH)	WWB-06918-12V
آمپر مصرفی	16A(12V) / 11A(24V)	WWB-06918-24V
سایز فیوز	32A(12V) / 22A(24V)	
قطر خروجی	50mm	
آبدهی	8.0m	
اندازه بسته بندی	49x34x27.5cm	
وزن	15.5kgs	
تعداد در هر کارتن	6pcs	

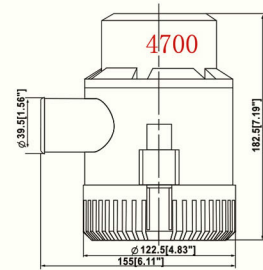

### WWB-1105AUTO

موتور	12V / 24 V	مدل
ظرفیت	500GPH(1890LPH)	WWB-1105AUTO-12V
آمپر مصرفی	2.5A(12V) / 1.5A(24V)	WWB-1105AUTO-24V
سایز فیوز	5.0A(12V) / 3.0A(24V)	
قطر خروجی	19mm	
آبدهی	4.0m	
اندازه بسته بندی	49x38.5x41.5cm	
وزن	21kgs	
تعداد در هر کارتن	30pcs	

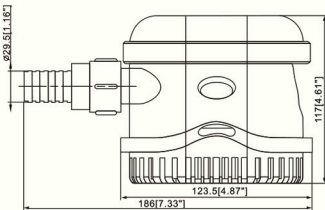

### WWB-1106AUTO

موتور	12V / 24 V	مدل
ظرفیت	700GPH(2650LPH)	WWB-1106AUTO-12V
آمپر مصرفی	2.5A(12V) / 1.5A(24V)	WWB-1106AUTO-24V
سایز فیوز	5.0A(12V) / 3.0A(24V)	
قطر خروجی	19mm	
آبدهی	4.0m	
اندازه بسته بندی	49x38.5x41.5cm	
وزن	21kgs	
تعداد در هر کارتن	30pcs	

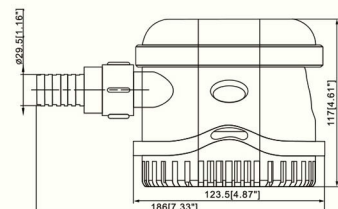



### WWB-1107AUTO

موتور	12V / 24 V	مدل
ظرفیت	1100GPH(4158LPH)	WWB-1107AUTO-12V
آمپر مصرفی	3.0A(12V) / 2.0A(24V)	WWB-1107AUTO-24V
سایز فیوز	6.0A(12V) / 4.0A(24V)	
قطر خروجی	29mm	
آبدهی	4.0m	
اندازه بسته بندی	49x38.5x41.5cm	
وزن	21kgs	
تعداد در هر کارتن	30pcs	

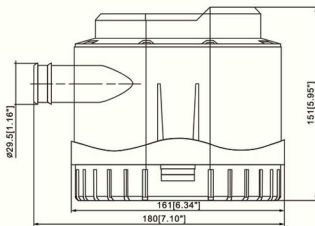
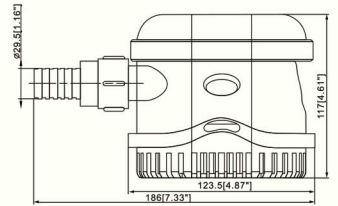

### WWB-1500AUTO

موتور	12V / 24 V	مدل
ظرفیت	1500GPH(5670LPH)	WWB-1500AUTO-12V
آمپر مصرفی	8.0A(12V) / 5.0A(24V)	WWB-1500AUTO-24V
سایز فیوز	16A(12V) / 10A(24V)	
قطر خروجی	29mm	
آبدهی	4.0m	
اندازه بسته بندی	62x41x18cm	
وزن	19kgs	
تعداد در هر کارتن	10pcs	



### WWB-2000AUTO

موتور	12V / 24 V	مدل
ظرفیت	2000GPH(7560LPH)	WWB-2000AUTO-12V
آمپر مصرفی	11A(12V) / 6.0A(24V)	WWB-2000AUTO-24V
سایز فیوز	22A(12V) / 12A(24V)	
قطر خروجی	29mm	
آبدهی	4.0m	
اندازه بسته بندی	62x41x18cm	
وزن	19kgs	
تعداد در هر کارتن	10pcs	

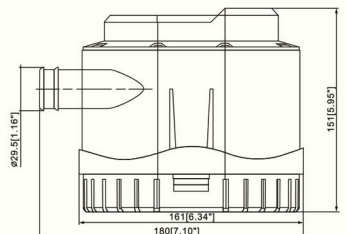



## WWB-06620



فلوتر مکانیکی	
بدون نیاز به سوئیچ مدار	
آمپر	20 AMP 12 / 24 / 32 VDC
سایز هر کارتن	67.5x39x44.5cm
وزن	18kgs
تعداد در هر کارتن	100pcs

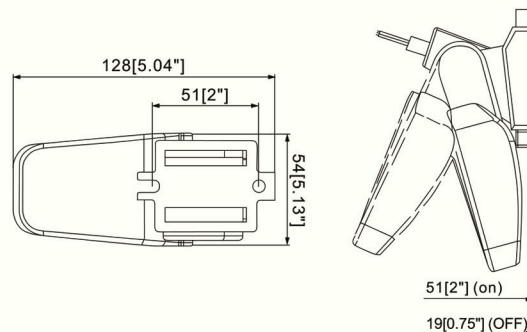

## WWB-07501

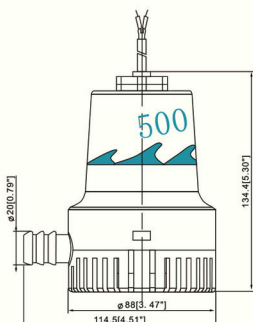

موتور	12V / 24 V	مدل
ظرفیت	500GPH(1890LPH)	WWB-07501-12V
آمپر مصرفی	4A(12V) / 2.5A(24V)	WWB-07501-24V
سایز فیوز	8A(12V) / 5A(24V)	
قطر خروجی	19mm	
آبدهی	4.0m	
اندازه بسته بندی	50x23x33cm	
وزن	15kgs	
تعداد در هر کارتن	20pcs	



## WWB-06208



موتور	12V / 24 V	مدل
ظرفیت	1000GPH(3780LPH)	WWB-05806-12V
آمپر مصرفی	5.5A(12V) / 3.5A(24V)	WWB-05806-24V
سایز فیوز	11A(12V) / 7A(24V)	
قطر خروجی	28.5mm	
آبدهی	4.0m	
اندازه بسته بندی	50x23x33cm	
وزن	15kgs	
تعداد در هر کارتن	20pcs	

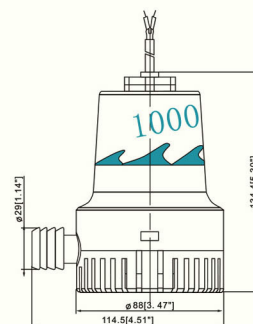



## WWB-05807



موتور	12V / 24 V	مدل
ظرفیت	1500GPH(5670LPH)	WWB-05807-12V
آمپر مصرفی	8.0A(12V) / 5.0A(24V)	WWB-05807-24V
سایز فیوز	16A(12V) / 10A(24V)	
قطر خروجی	28.5mm	
آبدهی	4.0m	
اندازه بسته بندی	62.5x28.5x20cm	
وزن	15kgs	
تعداد در هر کارتن	10pcs	

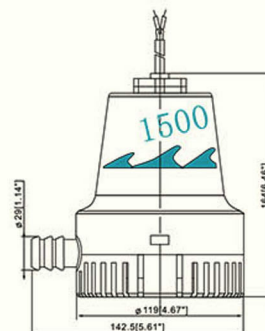

## WWB-05808

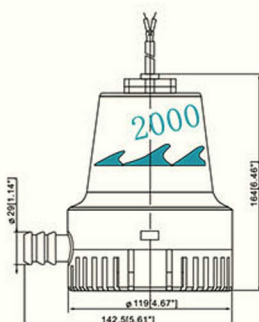

موتور	12V / 24 V	مدل
ظرفیت	2000GPH(7560LPH)	WWB-05808-12V
آمپر مصرفی	11A(12V) / 6.0A(24V)	WWB-05808-24V
سایز فیوز	22A(12V) / 12A(24V)	
قطر خروجی	28.5mm	
آبدهی	4.0m	
اندازه بسته بندی	62.5x28.5x20cm	
وزن	15kgs	
تعداد در هر کارتن	10pcs	



## WWB-07302



موتور	12V / 24 V	مدل
ظرفیت	2500GPH(9450LPH)	WWB-07302-12V
آمپر مصرفی	12A(12V) / 7.0A(24V)	WWB-07302-24V
سایز فیوز	18A(12V) / 10A(24V)	
قطر خروجی	32mm	
آبدهی	5.0m	
اندازه بسته بندی	49.5x33.5x47.5cm	
وزن	30kgs	
تعداد در هر کارتن	12pcs	

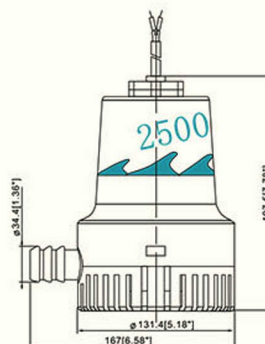





### WWB-06928

موتور	12V / 24 V	مدل
ظرفیت	3000GPH(11340LPH)	WWB-06928-12V
آمپر مصرفی	13A(12V) / 8.0A(24V)	WWB-06928-24V
سایز فیوز	20A(12V) / 12A(24V)	
قطر خروجی	32mm	
آبدهی	5.0m	
اندازه بسته بندی	49.5x33.5x47.5cm	
وزن	30kgs	
تعداد در هر کارتن	12pcs	

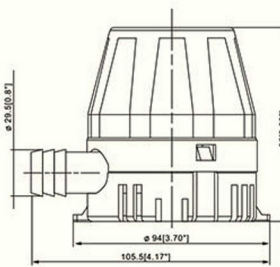
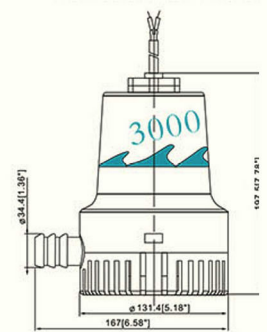

### WWB-20111

موتور	12V / 24 V	مدل
ظرفیت	450GPH(1701LPH)	WWB-20111-12V
آمپر مصرفی	2.5A(12V) / 1.0A(24V)	WWB-20111-24V
سایز فیوز	5.0A(12V) / 2.0A(24V)	
قطر خروجی	18.5mm	
آبدهی	2.0m	
اندازه بسته بندی	55x29x40cm	
وزن	11kgs	
تعداد در هر کارتن	30pcs	



### WWB-20113

موتور	12V / 24 V	مدل
ظرفیت	800GPH(3024LPH)	WWB-20113-12V
آمپر مصرفی	5.0A(12V) / 2.5A(24V)	WWB-20113-24V
سایز فیوز	10A(12V) / 5A(24V)	
قطر خروجی	26.5mm	
آبدهی	3.5m	
اندازه بسته بندی	55x29x40cm	
وزن	19kgs	
تعداد در هر کارتن	30pcs	

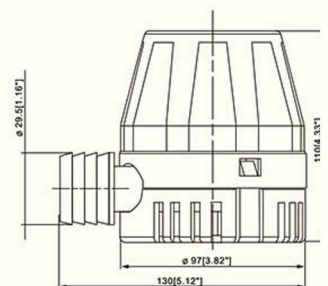



### WWB-20117AUTO

موتور	12V / 24 V	مدل
ظرفیت	600GPH(2268LPH)	WWB-20117AUTO-12V
آمپر مصرفی	4.0A(12V) / 2.5A(24V)	WWB-20117AUTO-24V
سایز فیوز	8.0A(12V) / 5.0A(24V)	
قطر خروجی	18.5mm/28.5mm	
آبدهی	3.0m	
اندازه بسته بندی	64.5x29.5x36.5cm	
وزن	14kgs	
تعداد در هر کارتن	20pcs	

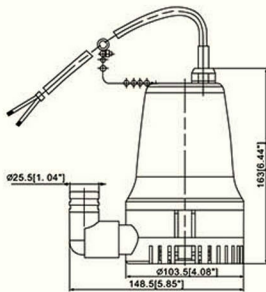
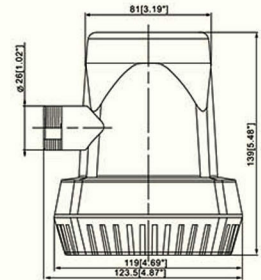

### BL-2512 BL-2524

موتور	12V / 24 V	مدل
ظرفیت	1100GPH(4158LPH)	BL-2512-12V
آمپر مصرفی	5.4A(12V) / 3.8A(24V)	BL-2524-24V
سایز فیوز	9.0A(12V) / 8.0A(24V)	
قطر خروجی	25mm	
آبدهی	4.0m	
اندازه بسته بندی	58x28.5x20.5cm	
وزن	14kgs	
تعداد در هر کارتن	10pcs	



### WWB-01301

موتور	12V / 24 V	مدل
ظرفیت	2000GPH(7560LPH)	WWB-01301-12V
آمپر مصرفی	12A(12V) / 6.5A(24V)	WWB-01301-24V
سایز فیوز	20A(12V) / 12A(24V)	
قطر خروجی	25mm	
آبدهی	8.5m	
اندازه بسته بندی	42x32x28.5cm	
وزن	17kgs	
تعداد در هر کارتن	6pcs	

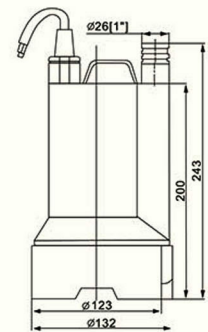



## WWB-02301



موتور	12V / 24V	مدل
ظرفیت	1350GPH(5100LPH)	WWB-02301-12V
آمپر مصرفی	8.0A(12V) / 6.0A(24V)	WWB-02301-24V
سایز فیوز	16A(12V) / 12A(24V)	
قطر خروجی	25mm	
آبدهی	6.0m	
اندازه بسته بندی	38x28x40cm	
وزن	12.5kgs	
تعداد در هر کارتن	4pcs	

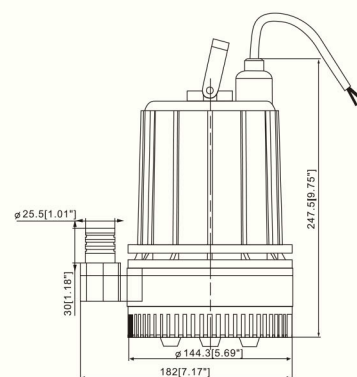

## WWB-01215



ولتاژ/فرکانس	110V/60Hz
ولتاژ	150V
آمپر	1.1A
حداکثر آبدهی	1800GPH
حداکثر ارتفاع	5
سایز خروجی	25MM
طول کابل	7M
تعداد در هر کارتن	8PCS/CTNS
وزن	26/19
استاندارد	
اندازه بسته بندی	58X57X53.5

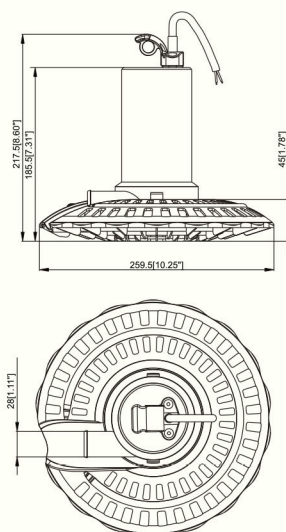

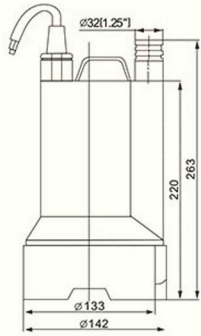

### WWB-01501

موتور	12V / 24 V	مدل
ظرفیت	4000GPH(15140PH)	WWB-01501-12V
آمپر مصرفی	17A(12V)/8.5A(24V)	WWB-01501-24V
سایز فیوز	22A(12V)/17A(24V)	
قطر خروجی	32mm/25mm	
آبدهی	8m	
اندازه بسته بندی	33.5x33.5x35cm	
وزن	20kgs	
تعداد در هر کارتن	4pcs	



### WWB-01308

موتور	12V / 24 V	مدل
ظرفیت	2000GPH(7560LPH)	WWB-01308-12V
آمپر مصرفی	11A(12V) / 6.0A(24V)	WWB-01308-24V
سایز فیوز	22A(12V) / 12A(24V)	
قطر خروجی	28.5mm	
آبدهی	4.0m	
وزن	18kgs	

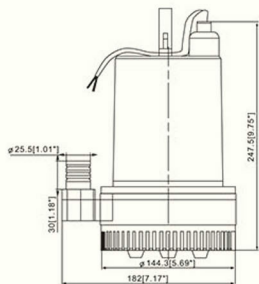
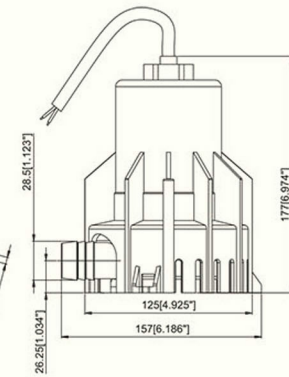
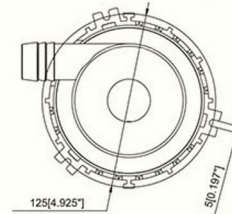

### WWB-02302

موتور	12V / 24 V	مدل
ظرفیت	1350GPH(5100LPH)	WWB-02302-12V
آمپر مصرفی	8.0A(12V) / 6.0A(24V)	WWB-02302-24V
سایز فیوز	16A(12V) / 12A(24V)	
قطر خروجی	25mm	
آبدهی	6.0m	
اندازه بسته بندی	38x28x40cm	
وزن	18.5kgs	
تعداد در هر کارتن	4pcs	



## WWB-06618



ولتاژ	12V / 24 V	مدل
آمپر	11A/6A	WWB-06618-12V
حداکثر ارتفاع	10m	WWB-06618-24V
ظرفیت	0.7L/S	

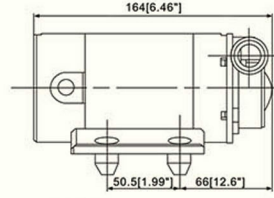
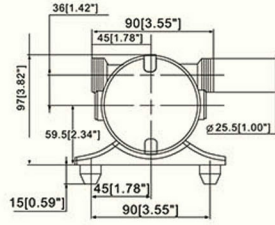

## WWB-09121(AUTO)

## WWB-09125(AUTO)

ولت	12 / 24	12 / 24
آمپر	2.0/1.0	2.3/1.2
فشار	65/0.45	65/0.45
دبی	0.63/2.4	0.76/2.9
واحد تبدیل	1 GPM=3.785LPM, 1Mpa=145psi	



## WWB-09123(AUTO)

## WWB-09127(AUTO)

ولت	12 / 24	12 / 24
آمپر	2.1/1.1	3.5/1.8
فشار	65/0.45	65/0.45
دبی	0.68/2.6	0.95/3.6

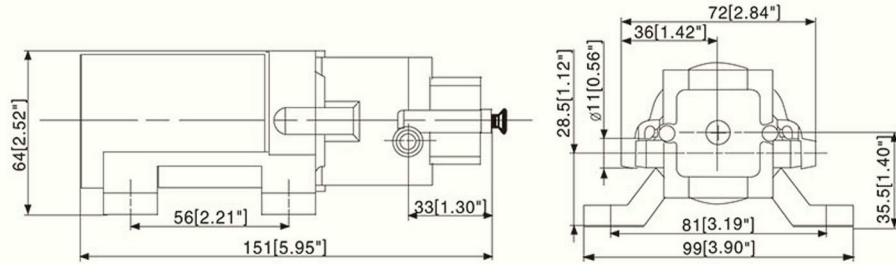



ظرفیت

سایز فیوز  
قطر خروجی

### WWB-20101AUTO

ولت	12 /24	12 / 24
آمپر	6.3/3.0	WWB-20101AUTO-12V
فشار	AMPS:6@10PSI (0.07BAR)	WWB-20101AUTO-24V
دبی	3.5/13.2	
اندازه بسته بندی	58x35x36cm	
وزن	26kgs	
تعداد در هر کارتن	10pcs	

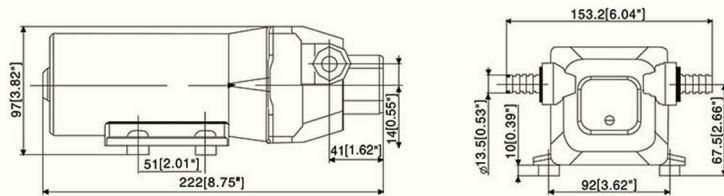

### WWB-20102AUTO

ولت	12 /24	12 / 24
آمپر	7.0/3.5	WWB-20102AUTO-12V
فشار	AMPS:7@10PSI (0.07BAR)	WWB-20102AUTO-24V
دبی	4.3/16.3	
اندازه بسته بندی	58x35x36cm	
وزن	27kgs	
تعداد در هر کارتن	10pcs	

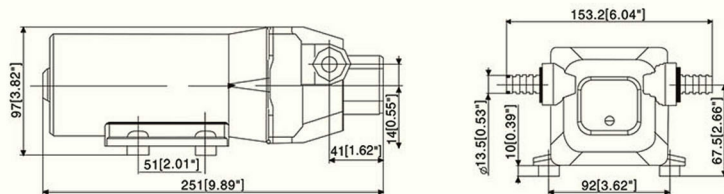

### WWB-01210

موتور	12V / 24 V	MODEL
هوادهی	3.8m <sup>3</sup> /min 120cfm	WWB-01210-12V
آمپر	3.0A(12V) / 1.5A(24V)	WWB-01210-24V
سایز فیوز	5.0A(12V) / 3.0A(24V)	
اندازه بسته بندی	72x34x43cm	
وزن	15kgs	
تعداد در هر کارتن	30pcs	

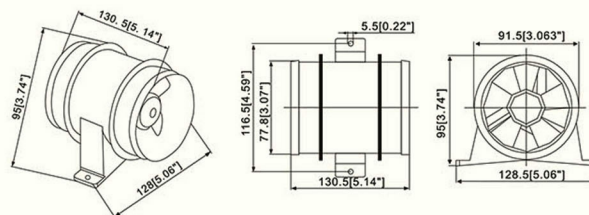

### WWB-01211

موتور	12V / 24 V	مدل
هوادهی	6.7m <sup>3</sup> /min 235cfm	WWB-01211-12V
آمپر	4.0A(12V) / 2.5A(24V)	WWB-01211-24V
سایز فیوز	7.0A(12V) / 5.0A(24V)	
اندازه بسته بندی	72x34x43cm	
وزن	15kgs	
تعداد در هر کارتن	30pcs	

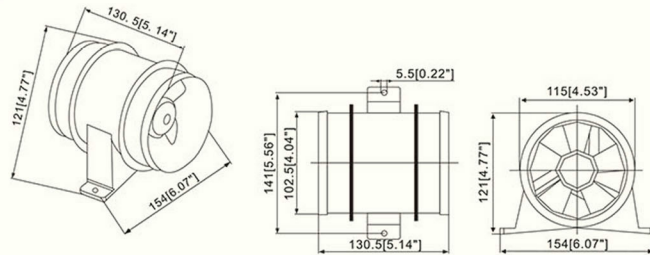

### WWB-08301

ارتفاع برحسب فوت	0	5	10	15	20	مدل
متر	0	1.5	3	4.5	6	WWB-08301-12V
گالن در هر دقیقه	12.5	11.5	10.5	9.0	7.5	WWB-08301-24V
لیتر	47	44	40	34	28	
آمپر	14.0 / 7.6	14.5 / 7.8	15.0 / 8.1	16.0 / 8.6	16.5 / 8.9	
فیوز	20* / 10*	20* / 10*	20* / 10*	20* / 15*	25* / 15*	

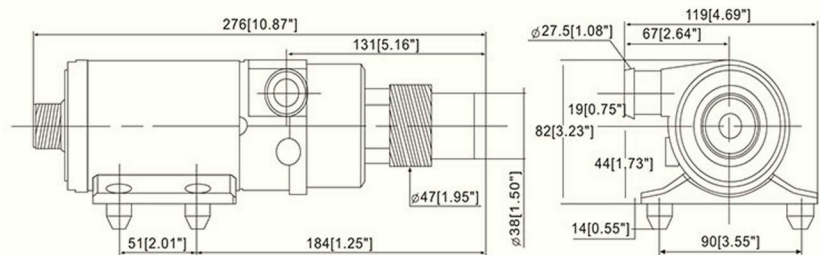

### WWB-11918

قدرت	160	مدل
ورودی/خروجی	22/22	WWB-11918-12V
حداکثر آبدهی	3	WWB-11918-24V
حداکثر ارتفاع	10	
حداکثر مکش	5	
ولتاژ	12/24	
سرعت	3600	
ابعاد	P.23*16*18	
1x20'(pas)	4227	

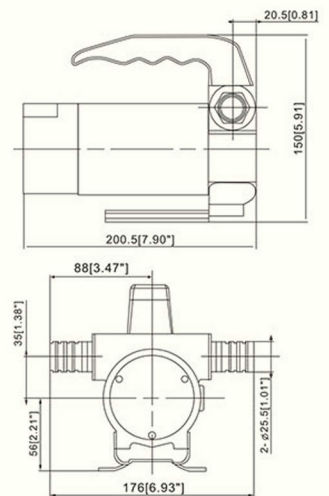



WWB-01218

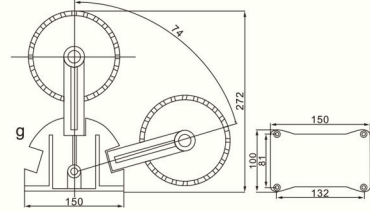

SY-100-1



## > PERFORMANCE CURVE

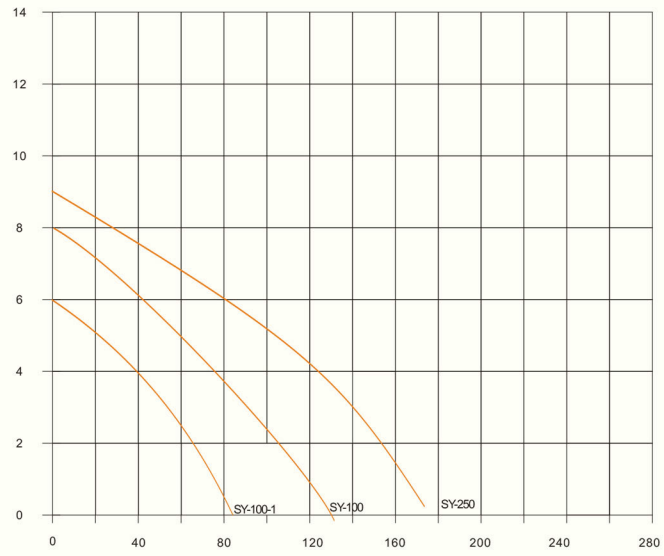

SY-100-1



SY-100



SY-250

## > SPEIFICATION

مدل	كا لير Inch (mm)	فرانس (Hz)	خروجي (W)	ولتاژ (تك فاز)	تعداد قطب (P)	حداكثر راندمان	
						ارتفاع	آبدهي
SY-100	1" (25)	50	100	220	2	6.5	90
SY-250	1¼ (32)	50	250	220	2	7	120
SY-100-1	¾ (25)	50	100	220	2	6	85